

STREND *line*



www.stolkar.pl

STOLKAR
SINCE 1989

Trend line to system mebli kuchennych, który oferuje najmodniejsze wzornictwo, ponadczasową kolorystykę i jakość na lata. Znajdziesz tu mnóstwo rozwiązań na stworzenie indywidualnej zabudowy Twojej wyjątkowej kuchni.

Trend line is a kitchen furniture system that offers the most fashionable design, timeless colors and quality for years. Here you will find plenty of solutions to create an individual layout for your unique kitchen.



W ofercie systemu Trend line znajdują Państwo **kosze typu cargo**. Cargo wysokie, wąskie na butelki oraz kosze do szafek narożnych, dzięki czemu to czego potrzebujesz, będzie zawsze pod ręką.

The Trend line system offer includes also **cargo baskets**. High cargo, narrow bottles and baskets for corner cabinets, so that what you need will always be close at hand.

Ponadczasowa czerń, olśniewający chrom, różowa miedź, a może najgorętsza propozycja tego sezonu – złoto w wielu odsłonach? W naszej ofercie znajdziesz **uchwyt idealnie pasujący** do Ciebie i twojego wnętrza.

Timeless black, dazzling chrome, pink copper, or maybe the hottest proposition of this season – gold in many versions? In our offer you will find a **handle that perfectly fits** you and your interior.



Wygoda na dziś – **jakość** na lata. Wyjątkowa głębokość szafek dolnych [524 mm] oraz pojemne szuflady pomogą wygodnie zagospodarować każdą dostępną w kuchni przestrzeń.

Convenience for today – **quality** for years. The exceptional depth of the bottom cabinets [524 mm] and the spacious drawers will help you to functionally use every space available in the kitchen.

W kuchni każdy centymetr jest na wagę złota. Oferujemy **ponad 70 brył**, dostępnych w **dwóch kolorach korpusu**, arktycznej bieli oraz szarym graficie, dzięki którym stworzysz kuchnię idealnie dopasowaną do swoich potrzeb. Dodatkowo, **możliwość modyfikacji szafek**, ułatwi zaprojektowanie nietypowego pomieszczenia.

In the kitchen, every centimeter is worth its weight in gold. We offer **over 70 units**, available in **two body colors**, arctic white and graphite gray, thanks to which you will create a kitchen perfectly suited to your needs. Additionally, the **possibility of modifying** the cabinets will facilitate the design of an atypical one rooms..



Oświetlenie to jeden z kluczowych elementów aranżacji w kuchni. Punktowe lampki, plafony LED, listwy LED w obudowie w kolorze korpusu – w naszej ofercie znajdziesz **idealne oświetlenie meblowe** do swojej kuchni.

Lighting is one of the key elements of the arrangement in the kitchen. Spotlights, LED plafonds, LED strips in a housing in the color of the body – in our offer you will find the **perfect furniture lighting** for your kitchen.



Kompletna kuchnia w zasięgu ręki. Oprócz bogatej oferty frontów i szafek, oferujemy również praktyczne akcesoria, dzięki którym przestrzeń w kuchni będzie nie tylko piękna, ale również funkcjonalna.

A complete kitchen at your fingertips. In addition to the wide range of fronts and cabinets, we also offer practical accessories that will make the space in the kitchen not only beautiful, but also functional.

Zawiasy oraz szuflady wyposażone w **system cichego domykania** gwarantują delikatne zamykanie i otwieranie frontów. W szafkach o szerokości powyżej 600 mm, 3 zawiasy w standardzie.

The hinges and drawers are equipped with the **soft closing system** to make the front open and shut in a delicate manner. In cabinets over 600 mm wide, 3 hinges as standard.



Kuchnia to nie tylko meble, ale również detale, dzięki którym nadajemy pomieszczeniu finalny charakter. **Półki na metalowym stelażu** z powrotem podkreślą loftowy styl twojego wnętrza.

The kitchen is not only furniture, but also details, thanks to which we give the room its final character. **Shelves on a metal frame** will successfully emphasize the loft style of your interior.

Artystyczny nieład w szufladach – zapomnij o tym. Mamy dla ciebie **wygodne wkłady**, idealnie pasujące do naszych szuflad, w których każdy sztuciec znajdzie swoje miejsce.

Artistic mess in the drawers – forget about it. We have **comfortable inserts** for you, perfectly matching our drawers, where each cutlery will find its place.



Nóżki montażowe z możliwością regulacji pozwalają na stabilne ustawienie mebla nawet na nierównej powierzchni. Wysokość nóżek to 100 mm

Adjusted legs make the furniture stand stable on uneven surfaces. The legs are available in size 100 mm.

Nie możesz zdecydować się na konkretny model uchwyty, a może jesteś minimalistą? Postaw na rozwiązania bezuchwytowe i zastosuj w swojej kuchni **odbojniki PUSH OPEN**.*

You can't decide on a specific handle model, or maybe you are a minimalist? Choose handle-free solutions and use **PUSH OPEN bumpers** in your kitchen.



*Rozwiązanie dedykowane wyłącznie do szafek z frontami uchylnymi. A solution dedicated only to cabinets with hinged fronts.



TREND LINE

TRACY

Zwróć uwagę na:

Tracy to kolejna propozycja, która doskonale odzwierciedla inspirację stylem retro. Kuchnia o szeroko ryflowanych frontach, wykonanych z foliowanej płyty MDF o grubości 16 mm. Dostępna w pięciu stonowanych barwach o matowym wykończeniu. Urokliwa kuchnia, która nada wyjątkowego charakteru każdej aranżacji.

Pay attention to:

Tracy is another proposition that perfectly reflects retro style inspiration. Kitchen with widely grooved fronts, made of foiled MDF board with a thickness of 16 mm. Available in five calm colors with a matte finish. A charming kitchen that will give a unique character to any arrangement.



Kolorystyka frontów / Colours of the fronts



ZIELONY MAT
GREEN MATTE



CZARNY GROSZEK MAT
BLACK SEMI MATTE



KREMOWY MAT
CREAM MATTE



BEŻOWY SZARY MAT
BEIGE GRAY MATTE

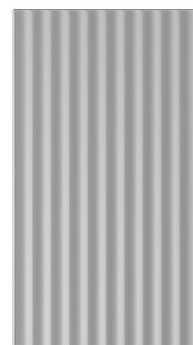

SZARY DUST GREY MAT
DUST GREY MATTE



TREND LINE

MAX

Zwróć uwagę na:

Max to kuchnia dla miłośników matowych, aksamitnych w dotyku powierzchni. Powierzchnia frontów pokryta jest matowym laminatem, dzięki czemu są nie tylko eleganckie, ale również łatwe w codziennym użytkowaniu. Max, choć oszczędny w formie pozwala na odrobinę szaleństwa w aranżacji, dzięki dostępnym aż dziewięciu wariantom kolorystycznym.

Pay attention to:

Max is a kitchen for lovers of matt, velvety to the touch surfaces. The surface of the fronts is covered with matte laminate, thanks to which they are not only elegant, but above all easy to use in everyday use. Max, although economical in form, allows for a lot of freedom in the arrangement, thanks to the available nine color variants.



Kolorystyka frontów / Colours of the fronts

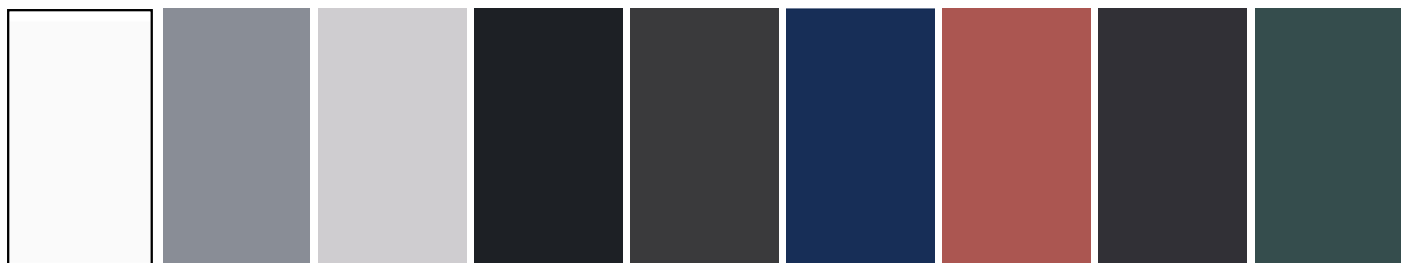

BIAŁY ALPEJSKI
ALPINE WHITE

SZARY
GREY

JASNY BEŻOWY
LIGHT BEIGE

CZARNY
BLACK

ANTRACYTOWY
ANTRACITE

CIEMNY NIEBIESKI
DARK BLUE

CEGLASTY
BRICK RED

BRAZOWY
BRONZE

CIEMNY ZIELONY
DARK GREEN



TREND LINE OSCAR

Zwróć uwagę na:

Oscar to kuchnia z frontami z płyty akrylowej o wysokim połysku. Dzięki swojej uniwersalności daje ogromne możliwości aranżacyjne, harmonijnie łącząc się z innymi frontami z systemu Trend line. Ponadczasowa biel oraz szlachetny antracyt doskonale będą wyglądać zarówno solo, jak i połączone z innymi dekorami w twoim wnętrzu. Dostępne panele dekoracyjne idealnie dopełnią każdą aranżację.

Pay attention to:

Oscar is a kitchen with high-gloss acrylic fronts. Thanks to its versatility, it offers great arrangement possibilities, harmoniously connecting with other fronts from the Trend line system. Timeless white and noble anthracite will look great both solo and combined with other decors in your interior. Available decorative panels will perfectly complement any arrangement.



Kolorystyka frontów / Colours of the fronts

Korpusy/ Bodies Płyta laminowana 16mm / Melamine board 16mm



BIAŁY POŁYSK
WHITE GLOSS



ANTRACYT POŁYSK
ANTHRACITE GLOSS

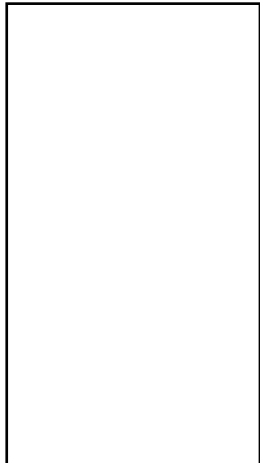

BIAŁY MAT
WHITE MATTE



SZARY GRAFIT
GREY GRAPHITE

dostępna kolorystyka blatów **s. 27**
wykaz dostępnych szafek **s. 28**

available colors of worktops **p. 27**
list of available cabinets **p. 28**



TREND LINE ADELE

Zwróć uwagę na:

Adele to zdecydowanie propozycja dla osób poszukujących połączenia klasyki z nowoczesnością. Perfekcyjne wykończenie detali, modna kolorystyka i elegancka forma wpisuje się w gusta nawet najbardziej wymagających klientów. W zależności od zastosowanego uchwyty Adele zyska klasyczny lub nowoczesny charakter. Fronty wykonano z 19 mm płyty MDF, pokryte folią PVC o matowym wykończeniu. Na szczególną uwagę zasługuje atramentowy granat o totalnie matowej powierzchni, niekwestionowany hit aktualnych trendów wnętrzarskich.

Pay attention to:

Adele is definitely an offer for those seeking a combination of classic and modern. The perfect finish of details, fashionable colors and an elegant form match the tastes of even the most demanding customers. Depending on the handle used, Adele will gain a classic or modern character. The fronts are made of 19 mm MDF, covered with a PVC foil with a matte finish. Particularly noteworthy is the navy blue with a completely matt surface, the undisputed hit of current interior design trends.



Kolorystyka frontów / Colours of the fronts



BIAŁY GROSZEK MAT
WHITE SEMI MATTE



COFFE MAT
COFFE MATTE



GRANATOWY MAT
NAVY BLUE MATTE

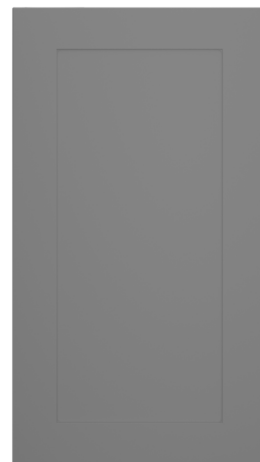

SZARY MAT
GRAY MATTE

dostępna kolorystyka blatów **s. 27**
wykaz dostępnych szafek **s. 28**

available colors of worktops **p. 27**
list of available cabinets **p. 28**



TREND LINE IRMA

Zwróć uwagę na:

Irma to propozycja dla osób stawiających na klasykę w nowoczesnym wydaniu. Frezowane fronty łączą tradycyjne wzornictwo z eleganckim minimalizmem. Fronty wykonano z 19 mm płyty MDF pokrytej folią PCV o matowym wykończeniu. Na szczególną uwagę zasługuje kolor coffee, który jest kolorem przytulnym i stonowanym. Dzięki niemu uzyskamy kuchnię zachęcającą do relaksu, odprężenia i budowania domowej atmosfery.

Irma is an offer for people who prefer classics in a modern edition. Milled fronts combine traditional design with elegant minimalism. Fronts are made of 19 mm MDF board covered with PVC foil with a matte finish. Especially noteworthy is the color of coffee, which is a very cozy color. Thanks to it, we will get a kitchen that encourages relaxation, relaxation and building a home atmosphere.



Kolorystyka frontów / Colours of the fronts



BIĄŁY GROSZEK MAT
WHITE SEMI MATTE



JASNY SZARY MAT
LIGHT GREY MATTE

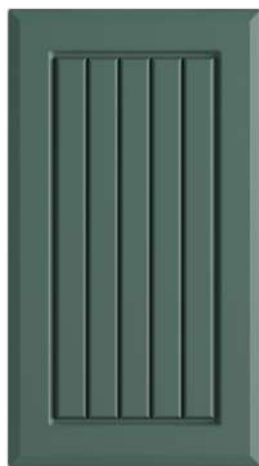

ZIELONY MAT
GREEN MATTE



COFFEE MAT
COFFEE MATTE

dostępna kolorystyka blatów **s. 27**
wykaz dostępnych szafek **s. 28**

available colors of worktops **p. 27**
list of available cabinets **p. 28**



TREND LINE

LIVIA

Zwróć uwagę na:

Livia to jeden z topowych wzorów frontów ostatnich sezonów. Delikatnie frezowane krawędzie umożliwiają otwieranie szafek, bez konieczności montowania uchwytów. Prosta forma frontu idealnie wpisze się w charakter twojego wnętrza. Wzór wykonany z foliowanej płyty MDF o grubości 19mm, dostępny w czterech wersjach kolorystycznych: matowej bieli, jasnej matowej szarości, oryginalnego drewna oraz granatu.

Pay attention to:

Livia is one of the top front designs of recent seasons. Gently milled edges allow you to open cabinets without installing handles. The simple form of the front will perfectly match the character of your interior. The pattern is made of 19mm foil MDF, available in four colors: white semi matt, light matt gray, original wood and navy blue.



Kolorystyka frontów / Colours of the fronts



BIAŁY GROSZEK MAT
WHITE SEMI MATTE

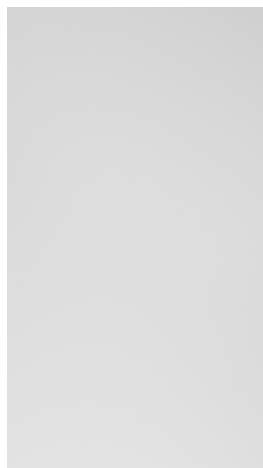

JASNY SZARY MAT
LIGHT GRAY MATTE



TAJGA JASNA
LIGHT TAIGA



GRANATOWY MAT
NAVY BLUE MATTE

dostępna kolorystyka blatów **s. 27**
wykaz dostępnych szafek **s. 28**

available colors of worktops **p. 27**
list of available cabinets **p. 28**



TREND LINE

ZOYA

Zwróć uwagę na:

Proste bryły, gładkie, niezakłócone uchwyty powierzchni, spokojna kolorystyka. Zoya to nowoczesny wzór frontu wykonany z 19 mm płyty MDF, pokryty folią PVC dostępną w matowym wykończeniu. Matowa biel o strukturze bardzo drobnego groszku, szlachetna szarość o wyjątkowo gładkiej powierzchni oraz imitacja naturalnego drewna z charakterystycznymi pęknięciami.

Pay attention to:

Simple shapes, smooth, undisturbed surfaces, quiet colors. Zoya is a modern front design made of 19 mm MDF, covered with PVC foil available in a matte finish. Matte white with a very fine peas structure, noble gray with an extremely smooth surface, and imitation of natural wood with the original cracks.



Kolorystyka frontów / Colours of the fronts

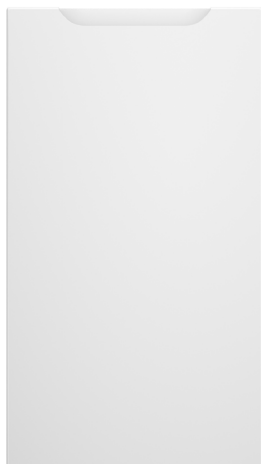

BIAŁY GROSZEK MAT
WHITE SEMI MATTE



JASNY SZARY MAT
LIGHT GRAY MATTE



DĄB HALIFAX NATURALNY
HALIFAX OAK NATURAL



CZARNY GROSZEK MAT
BLACK SEMI MATTE

dostępna kolorystyka blatów **s. 27**
wykaz dostępnych szafek **s. 28**

available colors of worktops **p. 27**
list of available cabinets **p. 28**



TREND LINE

DENIS

Zwróć uwagę na:

Denis to propozycja dla tych, którzy cenią sobie estetyczny minimalizm połączony z codzienną wygodą. Uniwersalny charakter frontów idealnie dopasuje się do stylu twojego wnętrza. Prosta forma frontu gwarantuje swobodę podczas aranżacji. Fronty wykonano z foliowanej płyty MDF o grubości 19mm, dostępne są w pięciu matowych wersjach kolorystycznych: apetycznej caffe latte, bieli i czerni ze strukturą drobnego groszku, beżowym dębowym drewnie oraz granacie.

Pay attention to:

Denis is an offer for those who appreciate aesthetic minimalism combined with everyday comfort. The universal character of fronts perfectly fits the style of your interior. The simple form of the front guarantees freedom in arrangement. Fronts are made of foiled MDF board, 19 mm thick, available in five matte color versions: appetizing caffe latte, white and black with a structure of fine peas, beige oak wood and navy blue.



Kolorystyka frontów / Colours of the fronts

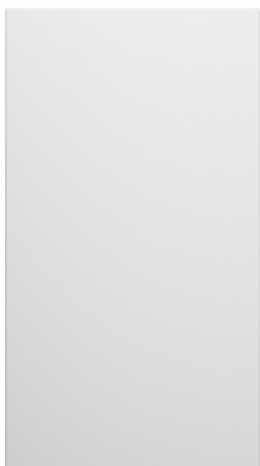

BIAŁY GROSZEK MAT
WHITE SEMI MATTE

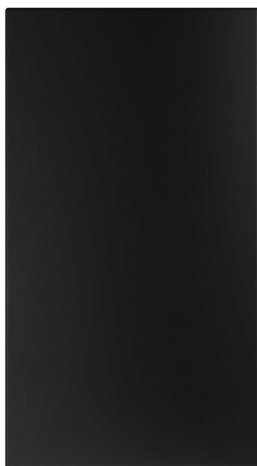

CZARNY GROSZEK MAT
BLACK SEMI MATTE



GRANATOWY MAT
NAVY MATTE



COFFE MAT
COFFE MATTE



DĄB LONDON
LONDON OAK

dostępna kolorystyka blatów **s. 27**
wykaz dostępnych szafek **s. 28**

available colors of worktops **p. 27**
list of available cabinets **p. 28**



TREND LINE EMILY

Zwróć uwagę na:

Prosta, geometryczna forma z odrobiną klasycznego sznytu – to idealna interpretacja kuchni Emily. Uroku nadaje jej frezowanie, tworzące wzór delikatnej ramki wokół krawędzi frontu. Na pozór klasyczna, bez problemu sprawdzi się w nowoczesnym wnętrzu, a wszystko to, za sprawą dowolnie wybranego uchwytu oraz blatu. Fronty wykonane z foliowanej płyty MDF o grubości 16 mm, dostępne są w czterech wariantach kolorystycznych o matowym wykończeniu: ponadczasowej bieli, umiarkowanej szarości, butelkowej zieleni oraz klasycznej czerni.

Pay attention to:

A simple, geometric form with a touch of classic elegance – this is the perfect interpretation of Emily's kitchen. Its milling creates a delicate frame pattern around the edge of the front. Seemingly classic, it will work well in a modern interior, all thanks to the freely chosen handle and table top. Fronts made of foiled MDF board with a thickness of 16 mm, are available in four color variants with a matte finish: timeless white, moderate gray, bottle green and classic black.



Kolorystyka frontów / Colours of the fronts



BIAŁY GROSZEK MAT
WHITE SEMI MATTE

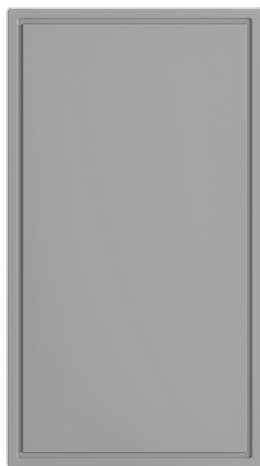

SZARY DUST GREY MAT
DUST GREY MATTE



ZIELONY MAT
GREEN MATTE



CZARNY GROSZEK MAT
BLACK SEMI MATTE

dostępna kolorystyka blatów **s. 27**
wykaz dostępnych szafek **s. 28**

available colors of worktops **p. 27**
list of available cabinets **p. 28**



TREND LINE KATE

Zwróć uwagę na:

Kate to inspirowana stylistyką retro kuchnia o subtelnie ryflowanych frontach, wykonanych z foliowanej płyty MDF o grubości 16mm. Stanowi wysmakowane połączenie minimalizmu, nowoczesności oraz klasycznej elegancji w jednej formie. Delikatne frezy interesująco urozmaicają jednobarwne powierzchnie. Fronty dostępne są w stonowanej matowej kolorystyce bieli, dwóch odcieniach szarości oraz klasycznej czerni. Znakomicie łączy się z innymi modelami z kolekcji Trend line, tworząc nietuzinkowe aranżacje.

Pay attention to:

Kate is a retro-inspired kitchen with subtly grooved fronts made of 16mm foiled MDF board. It is a tasteful combination of minimalism, modernity and classic elegance in one form. Delicate milling cutters interestingly diversify single-colored surfaces. The fronts are available in subdued matt white colors, two shades of gray and classic black. It is perfectly combined with other models from the Trend line collection, creating unusual arrangements.



Kolorystyka frontów / Colours of the fronts



BIAŁY GROSZEK MAT
WHITE SEMI MATTE



JASNO SZARY MAT
LIGHT GREY MATTE

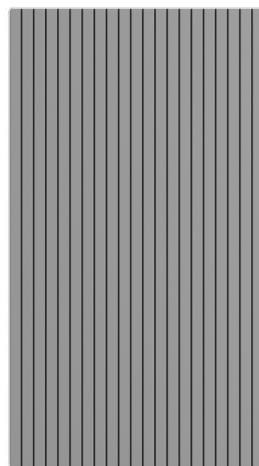

SZARY DUST GREY MAT
DUST GREY MATTE

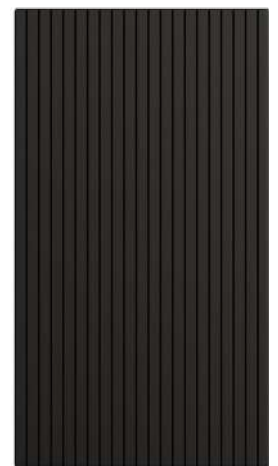

CZARNY GROSZEK MAT
BLACK SEMI MATTE

dostępna kolorystyka blatów **s. 27**
wykaz dostępnych szafek **s. 28**

available colors of worktops **p. 27**
list of available cabinets **p. 28**



TREND LINE BONO

Zwróć uwagę na:

Bono to fronty wykonane z płyty laminowanej o grubości 16 mm dostępne w pięciu wersjach kolorystycznych: arktycznej bieli oraz czterech dekorach drewnopodobnych dąb sonoma, dąb lefkas, dąb burlington oraz dąb wotan. Bono to fronty niezwykle uniwersalne, doskonale wpiszą się w styl każdego wnętrza, a w połączeniu z frontami Oscar lub Max stworzą wyjątkowe kompozycje. Możliwość zamówienia paneli dekoracyjnych oraz cokołów w kolorze frontu, idealnie dopełnią każdą aranżację.

Pay attention to:

Bono are fronts made of 16 mm thick laminated board available in five colors: arctic white and four wood-like decors, sonoma oak, lefkas oak, burlington oak and wotan oak. Bono are extremely versatile fronts, perfectly matching the style of any interior, and combined with Oscar oraz Max fronts will create unique compositions. The possibility of ordering decorative panels and plinths in the color of the front will perfectly complement any arrangement.



Kolorystyka frontów / Colours of the fronts

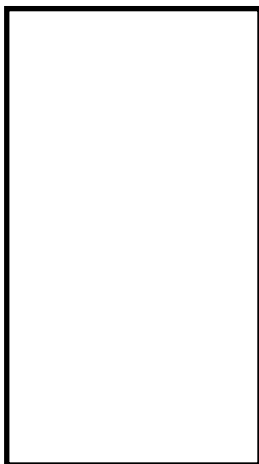

BIŁA ALASKA
ALASKA WHITE



DĄB SONOMA
SONOMA OAK



DĄB LEFKAS
LEFKAS OAK



DĄB BURLINGTON
BURLINGTON OAK



DĄB WOTAN
WOTAN OAK

Uchwyty / handles



inox edge bow 160
inox edge bow 160



czarny mat EDGE STRAIGHT 76 r160
black mat EDGE STRAIGHT 76 r160



uchwyt EDGE STRAIGHT złoty r160
EDGE STRAIGHT r160 golden handle



uchwyt złoty U098-160/BG r160
golden handle U098-160/BG r160



uchwyt mosiądz stary szczotkowany
brass handle old brushed
2457-ZN79 R160
2457-ZN79 R320



Gałka mosiądz stary szczotkowany
Brass knob old brushed
2464-24ZN79



Uchwyt szczotkowane złoto
Brushed gold handle
2440-ZN87 R160



Uchwyt stal
Steel handle
2457-ZN27 R160
2457-ZN27 R320



Gałka stal
Steel knob
2464-24ZN27



Uchwyt czarny mat
black handle
2447-PB12 R160
2447-PB12 R320



Uchwyt czarny mat
Mat black handle
2457-PB12 R160
2457-PB12 R320



Gałka czarny mat
Black matte knob
2464-24PB12



Uchwyt złoty szczotkowany
Brushed gold handle
Paros gold 160mm
Paros gold 320mm



Uchwyt złoty szczotkowany Lounge 21 r160
Brushed gold handle Lounge 21 r160



Gałka szczotkowana Castle 31
Brushed knob Castle 31



chrom połysk UZ-819160-01 R160
chrom połysk UZ-819320-01 R320
UZ-819160-01 R160 chrome gloss
UZ-819320-01 R320 chrome gloss



Uchwyt złoty połysk Lounge 29 R160
Gold gloss handle Lounge 29 R160



Gałka złoty połysk Autumn 29
Golden gloss knob Autumn 29



Uchwyt uz 819/160-06 inox
Handle uz 819/160-06 inox



Uchwyt czarny mat
Mat black handle
Loft Black R160



Gałka złota Plato 31
Golden knob Plato 31



Uchwyt uz 819/160 czarny
Handle uz 819/160 black



Uchwyt srebrny stalowy Lounge r160
Silver steel handle Lounge r160



Gałka szczotkowana Point 33
Brushed knob Point 33



Uchwyt uz 819/160-15 miedz
Handle uz 819/160-15 copper



Uchwyt stalowy polerowany Lounge r160
Polished steel handle Lounge r160



Gałka mosiądz A-1043-G4
A-1043-G4 brass knob



Uchwyt uz 819/160 biały
Handle uz 819/160 white



Muszelka mosiądz C-192-64 R64
C-192-64 R64 brass shell



Gałka czarna A823
Black knob A823



Uchwyt hd 180/160 inox
Handle hd 180/160 inox



Uchwyt czarny C1973/96
Black handle C1973/96



Muszelka czarna C192 P61
C192 P61 black shell

Wzornik pełnej oferty uchwytów dostępny w punkcie sprzedaży.
Samples for the full offer of handles available at the point of sale.

Aksesoria dodatkowe / additional accessories



Lampka led square 1,5 w.
Barwa ciepła lub zimna
Led square 1.5 W lamp. Color
Of warm or cold



Plafon led look 24 v
Plafon led look 24 v



Oświetlenie Taśma LED 1m, 2m, 3m.
Barwa ciepła lub zimna
LED Tape 1m, 2m, 3m. Warm or cold color



Zestaw oświetleniowy led castello 3 lub
5 - punktowy. Barwa ciepła lub zimna.
Castello led lighting set 3 or 5 points.
Warm or cold color.

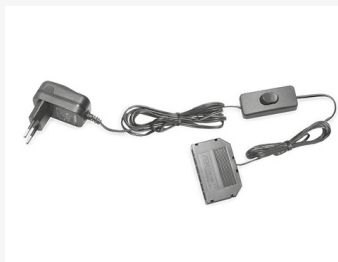

Zasilacz led z włącznikiem
i dystrybutorem (5 Wejść) 12v / 10w
Led power supply with switches
and distributor (5 Inputs) 12v / 10w



Obudowa LED do szafek wiszących
LED housing for hanging cabinets



Półka na metalowym stelażu 600mm lub
800mm
Open shelf cube unit 600 mm or 800 mm



Odbojnik PUSH OPEN
PUSH OPEN adapter



Bio boy kosz podblatowy na odpady
Bio boy under the worktop waste bin



Pojemnik do segregacji odpadów 2x16l CLEAN
Container for waste segregation 2x16l CLEAN



Pojemnik do segregacji odpadów wiszący 2x8l
Sesamo2
Sesamo2 2 x 8 l hanging container for waste
segregation



Obrotowy zestaw do segregacji odpadów eco
Star 35l [3x11,7l]
Eco star 35 l [3x11,7l] container
for waste segregation



Listwa montażowa 2m
Mounting strip 2m



Listwa montażowa mini
Zestaw 12 końcówek
Mini cover strip
Set of 12 ends



Uszczelka pod cokół 3m
Sealing under the plinth 3m



Kratka wentylacyjna
alumiuniowa
Ventilation grill under
aluminum

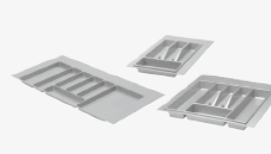

Wkład na sztućce 40/60/80 cm
Flatware tray 40/60/80 cm



Półka szklana
Półka szklana do szafki
600/800mm
Glass shelf 600/800mm

Blaty



B10 - Petra Beż
Petra Beige



B19 - Aluminium Mat
Aluminium Mat



B623 - Travertyn Jasny
Travertine Light

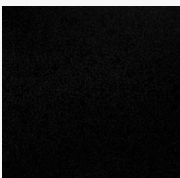

B26 - Czarna Skafa
Black Rock

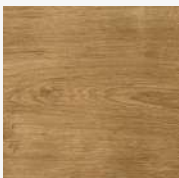

B630 - Dąb Arlington
Arlington Oak



B631 - Tivano
Tivano



B638 - Dąb Lancelot
Lancelot Oak



B641 - Marmur Piemonte
Marble Piemonte

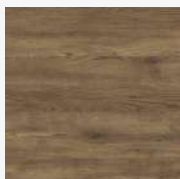

B646 - Dąb Montana
Montana Oak

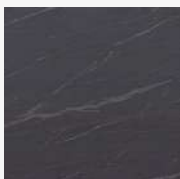

B647 - Kallisto
Kallisto

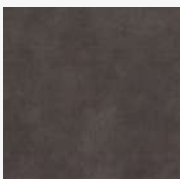

B648 - Cotopaxi
Cotopaxi

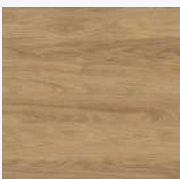

B649 - Hikora Naturalna
Hikora Natural

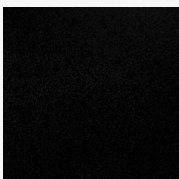

B650 - Czarny Kamień
Black Stone

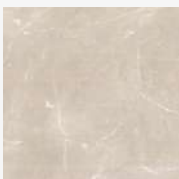

B651 - Imperial
Imperial

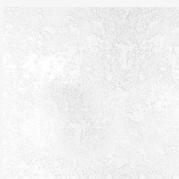



































B652 - Biały Kamień
White Stone



B653 - Czarne Eleganckie Drewno
Black Elegant Wood

*Błat BG... - Wysokość 38 mm / Top BG... - 38 mm high
*Błat B... - Wysokość 28 mm / *Top B... - 28 mm high
Max. Długość blatów wynosi 2,2 m. Inne długości blatów dostępne za dopłatą transportową.
Max. Table top length is 2,2 m. Other table top lengths available for transport charge.
Wzornik pełnej oferty uchwytów i blatów dostępny w punkcie sprzedaży.
Samples for the full offer of handles and worktops available at the point of sale.

Pełna oferta akcesoriów dostępna u sprzedawcy!
Full range of accessories available from the seller!

				
W40 P/L /92 400 / 920 / 300	W45 P/L /92 450 / 920 / 300	W60 P/L /92 600 / 920 / 300	W80 /92 800 / 920 / 300	W60/88 SLIM P/L /88 600 / 880 / 300
				
WRN P/L /92 600 / 920 / 600	W30 P/L 300 / 720 / 300	W40 P/L 400 / 720 / 300	W45 P/L 450 / 720 / 300	W60 P/L 600 / 720 / 300
				
W60 W80 600 / 720 / 300 800 / 720 / 300	W60 SU P/L 600 / 720 / 300	W80 SU 800 / 720 / 300	W60 GR F/2 600 / 720 / 300	W80 GR F/2 800 / 720 / 300
	²⁾ 	²⁾ 	²⁾ 	²⁾ 
W60/68 SLIM P/L z okapem 600 / 680 / 300	WS60 P/L 600 / 720 / 300	WS80 800 / 720 / 300	W60 GR F/2 SD 600 / 720 / 300	W80 GR F/2 SD 800 / 720 / 300
	¹⁾ 	¹⁾ 	¹⁾ 	¹⁾ 
WRN P/L 600 / 720 / 600	WS40 P/L WS45 P/L WS50 P/L WS60 P/L 400 / 720 / 300 450 / 720 / 300 500 / 720 / 300 600 / 720 / 300	WS 80 800 / 720 / 300	W60 GR F/2 SD 600 / 720 / 300	W80 GR F/2 SD 800 / 720 / 300
				
WPO P/L 300 / 720 / 300	PANEL BOCZNY 304 / 360 / 19 304 / 360 / 16 320 / 360 / 19 317 / 360 / 16	PANEL BOCZNY 564 / 360 / 19 564 / 360 / 16 580 / 360 / 19 577 / 360 / 16	PANEL BOCZNY 304 / 720 / 19 304 / 720 / 16 320 / 720 / 19 317 / 720 / 16	PANEL BOCZNY 304 / 920 / 19 304 / 920 / 16 320 / 920 / 19 317 / 920 / 16
				
WRN 36 P/L 600 / 360 / 600	W40 OK GR W50 OK GR W60 OK GR W80 OK GR W90 OK GR 400 / 360 / 300 500 / 360 / 300 600 / 360 / 300 800 / 360 / 300 900 / 360 / 300	W40 OK GR/560 W50 OK GR/560 W60 OK GR/560 W80 OK GR/560 W90 OK GR/560 400 / 360 / 560 500 / 360 / 560 600 / 360 / 560 800 / 360 / 560 900 / 360 / 560	W ofercie okap Franke kolorze srebrnym lub czarnym The offer includes the Franke hood in silver or black	

Wymiary szafek podane są w milimetrach w kolejności: Szerokość/Wysokość/Głębokość
Cabinet dimensions in millimeters in order: Width/Height/Depth

1) Typ szafki dostępny w modelach Adele, Zoya, Livia, Denis, Irma, Kate, Tracy i Emily. Cabinet type available on Adele, Zoya, Livia, Denis, Irma, Kate, Tracy and Emily.

2) Typ szafki dostępny w modelach Bono, Max i Oscar. Cabinet type available only on Bono, Max and Oscar models.

3) Panele boczne frezowane do kuchni Adele, Irma, Kate, Tracy i Emily (typowe wymiary) - pozostałe modele bez frezu. Side panels milled for the kitchen of Adele, Irma, Kate, Tracy and Emily (typical dimensions) - other models without the cutter.

Modyfikacje Modifications:

Możliwość zmiany szerokości w szafkach z 1 frontem (P/L) - zakres min. 250mm - max. 650 mm, zmiana o 10mm oprócz D60 PC P/L, W60/68 SLIM P/L, W60/88 SLIM P/L. Possibility to change the width in cabinets with 1 front (R / L) - range min. 250mm - max. 650 mm, change by 10mm except for D60 PC P / L, W60 / 68 SLIM P / L, W60 / 88 SLIM P / L

Możliwość zmiany szerokości w szafkach OKGR - zakres min. 400mm - max. 900 mm, zmiana o 10mm. Possibility to change the width in OKGR cabinets - range min. 400mm - max. 900 mm, change by 10 mm.

Możliwość zmiany szerokości w szafkach dolnych szufladami - zakres min. 400mm - max. 900 mm, zmiana co 50mm. Possibility to change the width in base cabinets with drawers - range min. 400mm - max. 900 mm, change by 50 mm.

Brak możliwości zmiany szerokości: szafek z 2 frontami, szafek z frontami ze szkłem, słupków. It is not possible to change the width of: cabinets with drawers, cabinets with 2 fronts, cabinets with glass fronts, posts.

Brak możliwości zmiany głębokości i wysokości szafek. The depth and height of the cabinets cannot be changed.

						
D15 CARGO 150 / 820 / 524	D20 CARGO 200 / 820 / 524	D30 CARGO 300 / 820 / 524	D30 P/L 300 / 820 / 524	D40 P/L 400 / 820 / 524	D45 P/L 450 / 820 / 524	
						
D60 P/L 600 / 820 / 524	D60 D80 600 / 820 / 524 800 / 820 / 524	D60 ZL P/L 600 / 820 / 524	D60 ZL S/1 600 / 820 / 524	D80 ZL 800 / 820 / 524	D80 ZL S/1 ZAŚL 800 / 820 / 524	
						
D60 PC P/L 600 / 820 / 524	D60 PC S/2 ZAŚL 600 / 820 / 524	D90 S/3 PC 900 / 820 / 524	DK 60 600 / 820 / 524	D40 S/3 400 / 820 / 524	D60 S/3 600 / 820 / 524	
						
D80 S/3 800 / 820 / 524	DRP P/L *864 / 820 / 864 **900 / 858 / 900	DNP P/L *900 / 820 / 524 **1100 / 858 / 600	DPO P/L 300 / 820 / 560	FR ZM 45 PO 446 / 570	FR ZM 60 PO 596 / 570	
						
FR ZM 45 PU 446 / 713	FR ZM 60 PU 596 / 713	COKÓŁ 1m 1000 / 100		COKÓŁ 2,2m 2200 / 100		
						
D30 SŁ CARGO MAXI 300 / 2133 / 560	D40 SŁ P/L 2FR 400 / 2133 / 560	D60 SŁ P/L 2FR 600 / 2133 / 560	D60 PK P/L 600 / 2133 / 560	D60 PK MV P/L 600 / 2133 / 560	D60 LO P/L 2FR 600 / 2133 / 560	D40 SŁ P/L 2FR 400 / 2333 / 560
						
D60 SŁ P/L 2FR 600 / 2333 / 560	D60 PK P/L 600 / 2333 / 560	D60 PK MV P/L 600 / 2333 / 560	D60 LO P/L 2FR 600 / 2333 / 560	PANEL BOCZNY 564 / 720 / 16 564 / 720 / 19 577 / 720 / 16 580 / 720 / 19	PANEL BOCZNY ***564 / 2033 / 16 ***564 / 2033 / 19 ***577 / 2033 / 16 ***580 / 2033 / 19	PANEL BOCZNY ***564 / 2233 / 16 ***564 / 2233 / 19 ***577 / 2233 / 16 ***580 / 2233 / 19

*wymiar bez blatu / without worktop

**wymiar z blatem / with worktop

*** Bok o wymiarach 2033x564 jest dzielony na 2 elementy: 720 mm i 1313 mm / The 2033x564 side is divided into 2 elements: 720 mm and 1313 mm

*** Bok o wymiarach 2233x564 jest dzielony na 2 elementy: 720 mm i 1513 mm / The 2233x564 side is divided into 2 elements: 720 mm and 1513 mm

Wyspy kuchenne / kitchen islands

Wyspa kuchenna to marzenie wielu z Nas, aby ułatwić wybór tej idealnej, przygotowaliśmy kilka gotowych propozycji. Każda z nich to doskonałe połączenie dodatkowego blatu roboczego, przestrzeni do przechowywania oraz miejsca do spożywania posiłków.

A kitchen island is a dream for many of us, to make it easier to choose the perfect one, we have prepared several ready-made proposals. Each of them is the excellent combination of an additional worktop, storage space and space for eating meals.

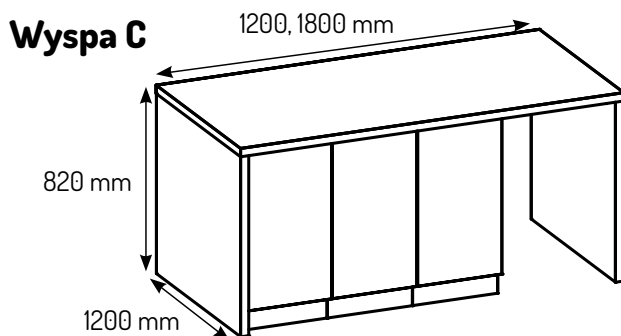
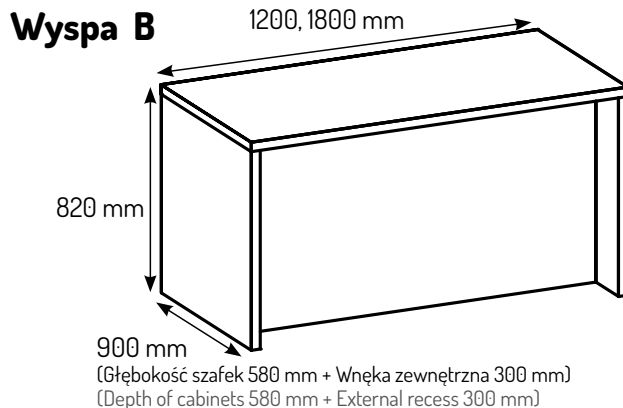
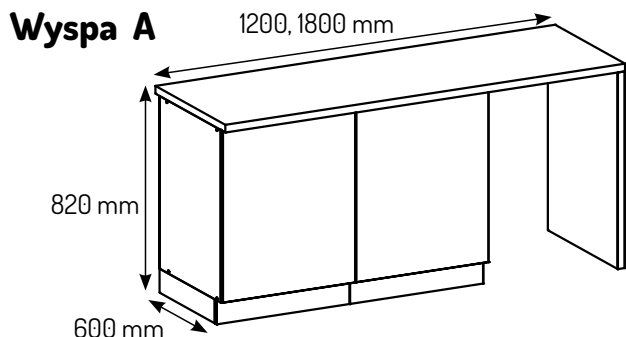

Wyspy dostępne w dwóch wariantach szerokości.
The islands are available in two width variants.

Wyspa A.

I. Wariant 1200 mm*

Przykładowy skład wyspy:

1) 1x Szafka D60 + 600 mm wolnej przestrzeni na hoker

II. Wariant 1800 mm*

Przykładowy skład wyspy:

1) 2x Szafka D60 P/L + 600 mm wolnej przestrzeni na hoker

2) 1x Szafka D80 + 1x Szafka D40 P/L + 600 mm wolnej przestrzeni na hoker

Tył wyspy wykończony formatką w kolorze frontu. Możliwość wykończenia boków wyspy bokami dokładanymi.

*Wymiar wewnętrzny wyspy, wymiar zewnętrzny należy powiększyć o grubość blatu.

Wyspa B.

I. Wariant 1200 mm*

Przykładowy skład wyspy:

1) 1x Szafka D60 P/L + 1x Szafka D60 S/3

2) 1x Szafka D80 S/3+ 1x Szafka D40 P/L

II. Wariant 1800 mm*

Przykładowy skład wyspy:

1) 1x Szafka D60 S/3 + 2x Szafka D60 P/L

2) 1x Szafka D80 + 1x Szafka D80 S/3 + 1x Szafka D 20 Cargo

Tył wyspy wykończony formatkami w kolorze frontu, dociętymi na szerokość szafek wchodzących w skład wyspy.

*Wymiar wewnętrzny wyspy, wymiar zewnętrzny należy powiększyć o grubość blatu.

Wyspa C.

I. Wariant 1200 mm*

Przykładowy skład wyspy:

1) Przód: 1x Szafka D60 + 600 mm wolnej przestrzeni na hoker

Tył: 1x Szafka D60 + 600 mm wolnej przestrzeni na hoker

II. Wariant 1800 mm*

Przykładowy skład wyspy:

1) Przód: 1x Szafka D80 + 1x Szafka D40 P/L + 600 mm wolnej przestrzeni na hoker

Tył: 1x Szafka D80 + 1x Szafka D40 P/L + 600 mm wolnej przestrzeni na hoker

2) Przód: 1x Szafka D60 P/L + 1x Szafka D60 S/3 + 600 mm wolnej przestrzeni na hoker

Tył: 2x Szafki D60 P/L + 600 mm wolnej przestrzeni na hoker

Wewnętrzny bok wyspy wykończony formatką w kolorze frontu.

*Wymiar wewnętrzny wyspy, wymiar zewnętrzny należy powiększyć o grubość blatu.

Island A.

I. 1200mm variant*

Sample island composition:

1) 1x Cabinet D60 + 600 mm free space for a stool

II. 1800mm variant*

Sample island composition:

1) 2x Cabinet D60 R/L + 600 mm free space for a stool

2) 1x Cabinet D80 + 1x Cabinet D40 R/L + 600 mm free space for a stool

The back of the island is finished with a format in the color of the front. Possibility to finish the sides of the island with added sides.

*The internal dimension of the island, the external dimension should be increased by the thickness of the tabletop.

Island B.

I. 1200mm variant*

Sample island composition:

1) 1x Cabinet D60 R/L + 1x Cabinet D60 S/3

2) 1x Cabinet D80 S/3+ 1x Cabinet D40 R/L

II. 1800mm variant*

Sample island composition:

1) 1x Cabinet D60 S/3 + 2x Cabinet D60 R/L

2) 1x Cabinet D80 + 1x Cabinet D80 S/3 + 1x Cabinet D 20 Cargo

The back of the island is finished with formats in the color of the front, cut to the width of the cabinets that make up the island.

*The internal dimension of the island, the external dimension should be increased by tabletop thickness.

Island C.

I. 1200mm variant*

Sample island composition:

1) Front: 1x Cabinet D60 + 600 mm free space for stool

Back: 1x Cabinet D60 + 600 mm free space for a stool

II. 1800mm variant*

Sample island composition:

1) Front: 1x Cabinet D80 + 1x Cabinet D40 R/L + 600 mm free space for a stool

Back: 1x Cabinet D80 + 1x Cabinet D40 R/L + 600 mm free space on the stool

2) Front: 1x D60 R/L cabinet + 1x D60 W/3 cabinet + 600 mm free space for a stool

Back: 2x Cabinets D60 R/L + 600 mm free space for a stool

The inner side of the island is finished with a format in the color of the front.

*The internal dimension of the island, the external dimension should be increased by tabletop thickness.



TREND LINE NOWOŚĆ

NOWOŚĆ. Rozwiązania dla osób z niepełnosprawnościami ruchowymi.
NEW. Solutions for people with mobility disabilities.

- Najważniejsze sprzęty i akcesoria kuchenne w zasięgu ręki.
- Dostępna pełna kolorystyka kolekcji Premium line oraz Trend line.
- Zastosowano okucia z systemu Premium line w standardzie.
- The most important kitchen appliances and accessories at your fingertips.
- Full colors of the Premium line and Trend line collections available.
- Fittings from the Premium line system were used as standard.

Zwróć uwagę na:

Kolekcja Trend line została rozbudowana o szafki zaprojektowane z myślą o potrzebach osób z niepełnosprawnościami ruchowymi. Piekarnik, zmywarka dostępne na wyciągnięcie dłoni, mobilne szafki na kółkach oraz podwieszane szafki dolne to tylko niektóre z przygotowanych udogodnień.

Pay attention to:

The Trend line collection has been expanded with cabinets designed to meet the needs of people with physical disabilities. An oven, dishwasher available at your fingertips, mobile cabinets on wheels and suspended lower cabinets are just some of the prepared amenities.

Prawa autorskie do wzoru i treści niniejszego katalogu posiada firma STOLKAR. Wszelkie kopiowanie i wykorzystywanie do własnych celów bez zgody autora jest niedozwolone.

Producent zastrzega sobie prawo do zmian konstrukcyjnych i zmiany parametrów nie pogarszających walorów użytkowych mebli. Kolory reprodukowane w katalogu mogą odbiegać od rzeczywistych kolorów oferowanych mebli. Prezentowana oferta nie stanowi oferty w rozumieniu Kodeksu Cywilnego.

The manufacturer reserves the right to change the construction and parameters of the furniture which do not worsen its useful values. The colors reproduced in the catalog may differ from the actual colors of offered furniture. This offer is not an offer in the meaning of the Civil Code.

Miejsce na pieczęć



STOLKAR
SINCE 1989

www.stolkar.pl

 UL. NISKIE BRODNO 4
87-300 BRODNICA

 +48 56 49 33 510

 +48 56 49 33 515

 stolkar@stolkar.pl

Znajdź Nas na:

